



# KANSTEIN

Kanstein digunakan untuk median jalan dan juga pembatas jalan. Dapat melayani berbagai bentuk kanstein sesuai dengan design atau pesanan yang ada.

## TYPE K.03.1

### SPESIFIKASI PRODUK

Lebar	15 cm
Panjang	40 cm
Tinggi	18 cm
Berat	23 kg/bh
Mutu Beton	K-225

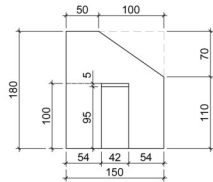
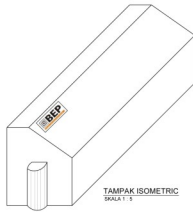

TAMPAK SAMPING  
SKALA 1 : 5

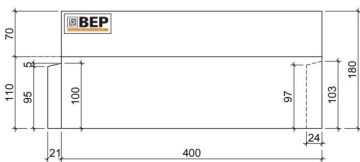

TAMPAK DEPAN  
SKALA 1 : 5

## TYPE K.03.2

### SPESIFIKASI PRODUK

Lebar	15 cm
Panjang	20 cm
Tinggi	18 cm
Berat	11 kg/bh
Mutu Beton	K-225

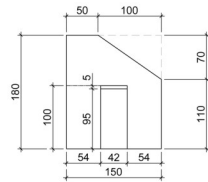
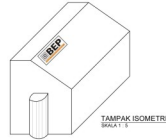

TAMPAK SAMPING  
SKALA 1 : 5

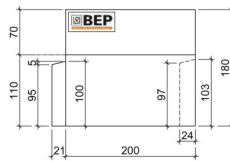

TAMPAK DEPAN  
SKALA 1 : 5

## TYPE K.03.3

### SPESIFIKASI PRODUK

Lebar	15 cm
Panjang	40 cm
Tinggi	18 cm
Berat	16 kg/bh
Mutu Beton	K-225

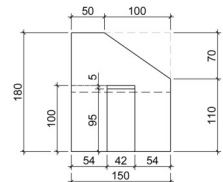

TAMPAK SAMPING  
SKALA 1 : 5

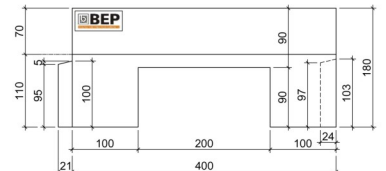

TAMPAK DEPAN  
SKALA 1 : 5

## TYPE K.04.1

### SPESIFIKASI PRODUK

Lebar	15 cm
Panjang	60 cm
Tinggi	28 cm
Berat	55 kg/bh
Mutu Beton	K-225

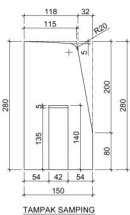
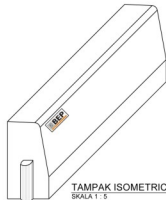

TAMPAK SAMPING  
SKALA 1 : 5

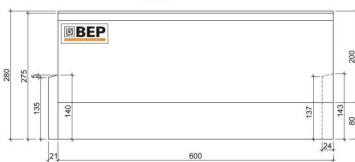

TAMPAK DEPAN  
SKALA 1 : 5

## TYPE K.04.2

### SPESIFIKASI PRODUK

Lebar	15 cm
Panjang	20 cm
Tinggi	28 cm
Berat	18 kg/bh
Mutu Beton	K-225

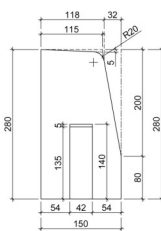
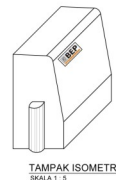

TAMPAK SAMPING  
SKALA 1 : 5

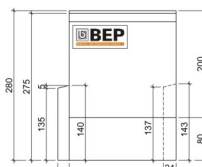

TAMPAK DEPAN  
SKALA 1 : 5

## TYPE K.04.3

### SPESIFIKASI PRODUK

Lebar	15 cm
Panjang	60 cm
Tinggi	28 cm
Berat	46 kg/bh
Mutu Beton	K-225

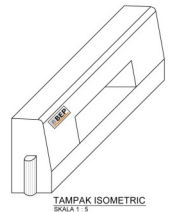

TAMPAK SAMPING  
SKALA 1 : 5

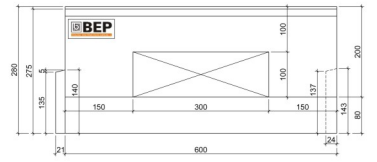

TAMPAK DEPAN  
SKALA 1 : 5





# KANSTEIN HOLLOW

Kanstein Hollow adalah kanstein yang memiliki lubang di bagian tengahnya. Keistimewaan kanstein hollow ini selain bisa digunakan untuk median jalan dan trotoar adalah bagian lubang (hollow) yang bisa digunakan sebagai jalur kabel listrik, kabel telepon, fiber optik, dan lain-lain.

Kanstein ini sangat mendukung untuk perumahan yang menginginkan tampilan rapi dari kabel-kabel yang biasanya tidak teratur sehingga tampilan perumahan menjadi lebih indah, tidak terganggu dari pemandangan kabel-kabel yang mengganggu.

## KANSTEIN HOLLOW TYPE 1 (KH-01)

### SPESIFIKASI TEKNIK

Panjang (L)	1000 mm
Lebar (W)	200 mm
Tinggi (H)	290 mm
Mutu Beton	K-350
Sistem Produksi	Dry Cast
Berat	113,5 Kg/bh

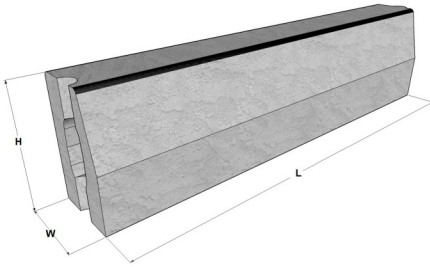

## KANSTEIN HOLLOW LEFT TYPE 2 (KH-02L)

### SPESIFIKASI TEKNIK

Panjang (L)	618 mm
Lebar (W)	200 mm
Tinggi (H)	290 mm
Mutu Beton	K-350
Sistem Produksi	Dry Cast
Berat	70 Kg/bh

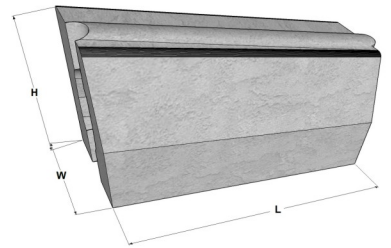

## KANSTEIN HOLLOW RIGHT TYPE 2 (KH-02R)

### SPESIFIKASI TEKNIK

Panjang (L)	618 mm
Lebar (W)	200 mm
Tinggi (H)	290 mm
Mutu Beton	K-350
Sistem Produksi	Dry Cast
Berat	70 Kg/bh

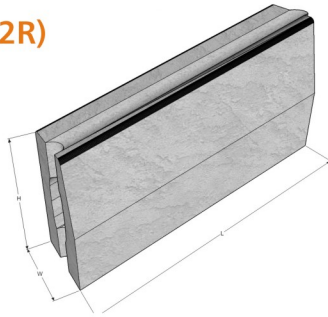

## KANSTEIN HOLLOW TYPE 3 (KH-03)

### SPESIFIKASI TEKNIK

Panjang (L)	1000 mm
Lebar (W)	200 mm
Tinggi (H)	290 mm
Mutu Beton	K-350
Sistem Produksi	Dry Cast
Berat	109,8 Kg/bh

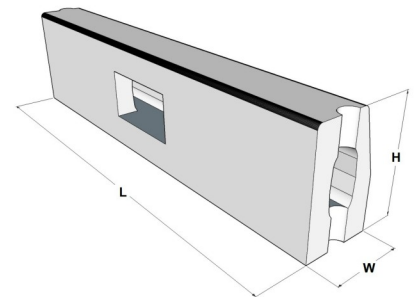

## BAK KONTROL AIR TYPE BKA-01

### SPESIFIKASI TEKNIK

Panjang (L)	338 mm
Lebar (W)	238 mm
Tinggi (H)	400 mm
Diameter (D)	170 mm
Mutu Beton	K-350
Berat	43,5 Kg/bh

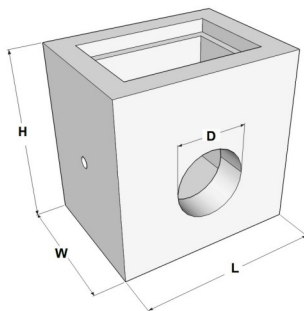

## COVER BAK KONTROL AIR TYPE CBKA-01

### SPESIFIKASI TEKNIK

Panjang (L)	300 mm
Lebar (W)	200 mm
Tebal (T)	30 mm
Mutu Beton	K-350
Berat	3,5 Kg/bh

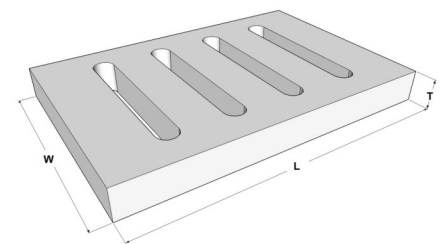

## TERMINAL KABEL TYPE TK-01

### SPESIFIKASI TEKNIK

Panjang (L)	300 mm
Lebar (W)	270 mm
Tinggi (H)	250 mm
Tebal Alas (T1)	60 mm
Tebal Sisi (T2)	40 mm
Mutu Beton	K-350
Berat	24,5 Kg/bh

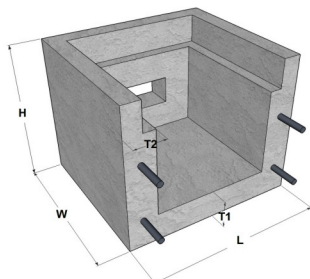

## COVER TERMINAL KABEL TYPE CTK-01

### SPESIFIKASI TEKNIK

Panjang (L)	240 mm
Lebar (W)	250 mm
Tebal (T)	40 mm
Mutu Beton	K-350
Berat	6 Kg/bh

